

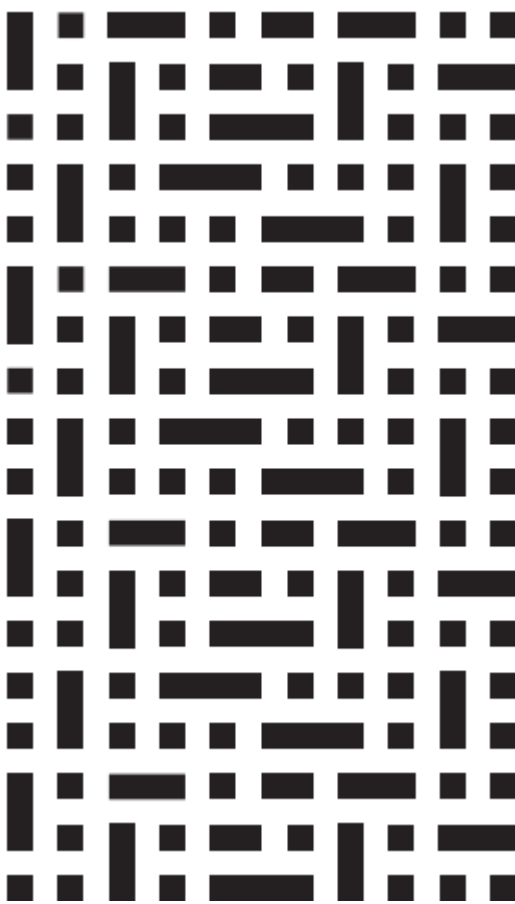

ИНСТРУКЦИЯ ПО ЭКСПЛУАТАЦИИ
МИКРОВОЛНОВАЯ ПЕЧЬ
Модель VMC355HK



В изменчивом ритме современной жизни для каждого из нас особое значение приобретает дом. Именно здесь можно по-настоящему отдохнуть, отвлечься от повседневности и заняться чем-либо, что по душе, что приносит вам удовольствие.

Главный принцип, лежащий в основе философии дизайна и функциональности VÄRD, основывается на том, чтобы дать вам больше свободы и лёгкости. Чем меньше времени вы проводите, занимаясь рутинными делами вроде приготовления еды или уборки, тем больше времени остается у вас для себя, семьи, любимого дела или хобби.

Мы в VÄRD постоянно работаем над тем, чтобы наша бытовая техника упрощала вашу жизнь: была надёжной, чтобы вы могли всегда на неё положиться, интуитивно понятной, чтобы вам не приходилось разбираться с меню или настройками, функциональной, чтобы вы всегда могли использовать её так, как хочется вам и именно вам.

VÄRD благодарит вас за оказанное доверие и сделанный выбор. Уверены, что вместе мы сможем сделать ваш дом ещё более комфортным и уютным. Пожалуйста, внимательно ознакомьтесь с этой инструкцией до начала установки и эксплуатации вашего нового прибора VÄRD. Мы рекомендуем сохранить инструкцию в надёжном месте, но вы также всегда можете загрузить электронную версию инструкции, посетив www.var-d.ru.

Мы будем рады ответить на любые вопросы по использованию бытовой техники VÄRD. Выберите удобный для вас способ связи на сайте vard.ru/contacts, позвоните по телефону 8-800-700-29-85 или напишите на service@vard.ru.

Мы будем благодарны вам за рассказ об опыте покупки и использования нашей техники.



Отсканируйте qr-код камерой вашего телефона или перейдите по ссылке www.var-d.ru/review, чтобы открыть форму отзыва.

Оглавление

1. Перевозка и хранение	4
2. Предназначение и использование.....	5
3. Устранение неисправностей	29
4. Обслуживание и ремонт.....	30
5. Сведения о приборе	32

1. Перевозка и хранение

Перевозка (транспортировка) прибора должна осуществляться в строгом соответствии с манипуляционными знаками, размещёнными на упаковке прибора. До установки и подключения храните прибор в сухом закрытом помещении. Изготовитель и продавец не несут ответственности за недостатки прибора и/или за последствия его некорректной работы, возникшие из-за его неправильной перевозки (транспортировки) или хранения.

2. Предназначение и использование

Этот прибор предназначен для использования в бытовых и подобных условиях:

- в кухонных зонах для персонала в магазинах, офисах и прочих производственных условиях;
- в фермерских постройках и клиентами в гостиницах, мотелях и прочей инфраструктуре жилого типа;
- в условиях режима пансиона "проживание плюс завтрак".

Микроволновая печь предназначена для приготовления и разогрева пищи посредством электромагнитного микроволнового излучения и другого теплового воздействия.

Прибор не предназначен для использования лицами (включая детей) с пониженными физическими, сенсорными или умственными способностями или с недостаточным опытом и знаниями при отсутствии у них жизненного опыта или знаний, если они не находятся под присмотром или не проинструктированы об использовании прибора лицом, ответственным за их безопасность. Дети должны находиться под присмотром для недопущения игр с прибором.

Охрана окружающей среды

Упаковку прибора (использованные упаковочные материалы) следует утилизировать соблюдая требования к отдельному сбору отходов потребления, действующие в вашем регионе и/или населённому пункту. Раздельный сбор отходов потребления способствует их переработке и вторичному использованию, что существенным образом снижает негативное воздействие на окружающую среду.

Общее описание и комплектация

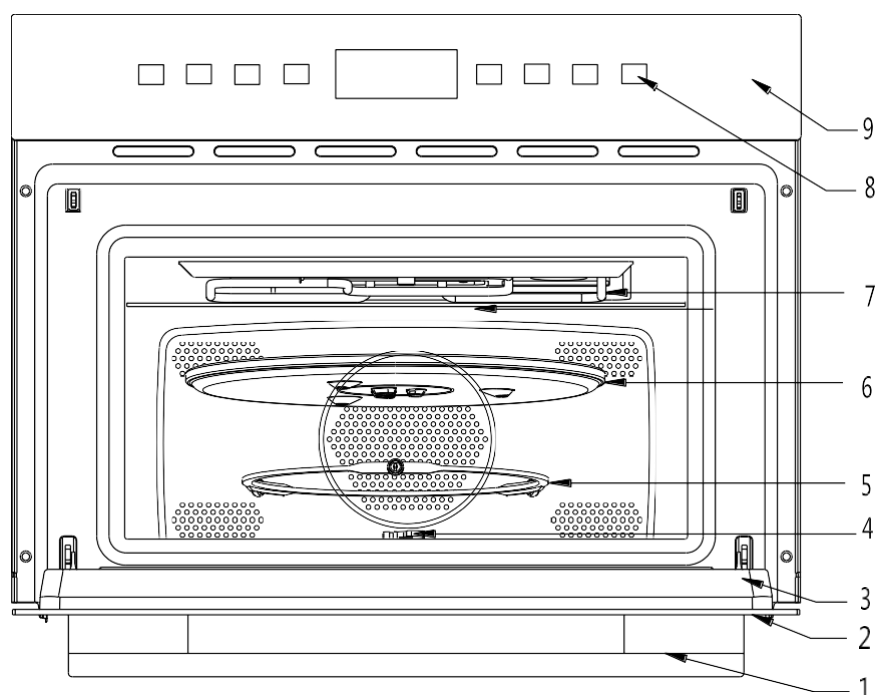









1. Ручка дверцы
2. Стекло дверцы
3. Уплотнение дверцы
4. Вал привода
5. Кольцо поворотного столика
6. Поворотный столик
7. Гриль
8. Кнопки
9. Панель управления

Описание передней панели управления

Все элементы управления и контроля прибора расположены на панели управления. В таблице ниже представлены значки различных функций.



Описание кнопок:

-  Ожидание / Программа (СВЧ, гриль, разморозка)
-  Настройка времени приготовления (время приготовления, таймер отложенного старта)
-  Прочие настройки (мощность, масса, выбор разморозки)
-  Настройка часов
-  Защита от детей
-  Увеличение (программы, мощности, массы)
-  Уменьшение (программы, мощности, массы)
-  Старт/Пауза

Описание значка:

- | | |
|---|---|
|  СВЧ |  Гриль |
|  Конвекция |  СВЧ+Гриль |
|  СВЧ+Конвекция |  Гриль+Конвекция |
|  СВЧ+Гриль+Конвекция |  Разморозка |
|  Время работы |  Часы |
|  Время задержки |  Защита от детей |
|  Мощность СВЧ-печи |  Показать |
|  Температура | |
|  Вес | |

Изготовитель оставляет за собой право вносить изменения в конструкцию или комплектацию прибора. Указанные изменения могут быть произведены без уведомления и не влекут обязательств по изменению или улучшению ранее выпущенных изделий.

Установка и подключение

Для установки и подключения рекомендуем обращаться в авторизованные сервисные центры. Вы можете воспользоваться услугами других специалистов с необходимой и достаточной квалификацией или сделать это самостоятельно (за исключением случаев, когда эта инструкция содержит запрет таких действий), воспользовавшись рекомендациями, содержащимися в соответствующем разделе инструкции, однако в этом случае изготовитель и продавец не несут ответственности за недостатки прибора или за последствия его некорректной работы, возникшие из-за его неправильной установки или подключения.

Перед установкой

Внутреннюю поверхность прибора следует очистить, чтобы удалить все остаточные продукты производства. Более подробно об очистке см. в пункте «Очистка и обслуживание».

Откройте дверцу микроволновой печи, достаньте все дополнительные принадлежности и снимите упаковочный материал.

Убедитесь, что микроволновая печь не повреждена. Убедитесь, что дверца микроволновой печи закрывается правильно, а внутренняя часть дверцы и передняя панель микроволновой печи не повреждены.

Не используйте микроволновую печь

Если кабель питания или вилка повреждены, если микроволновая печь работает неправильно или если ее повредили или уронили. Поставьте микроволновую печь на ровную и устойчивую поверхность. Микроволновую печь нельзя устанавливать рядом с любыми источниками теплового или других типов излучения.

Во время установки проверьте, что кабель питания не соприкасается с влагой, острыми объектами или задней панелью микроволновой печи. Высокая температура может повредить кабель. Внимание: после установки микроволновой печи, убедитесь, что у вас есть доступ к розетке.

Схема встраивания

Если печь устанавливается в шкаф, зазор между краем шкафа и печью должен быть не менее 100 мм для вентиляции.

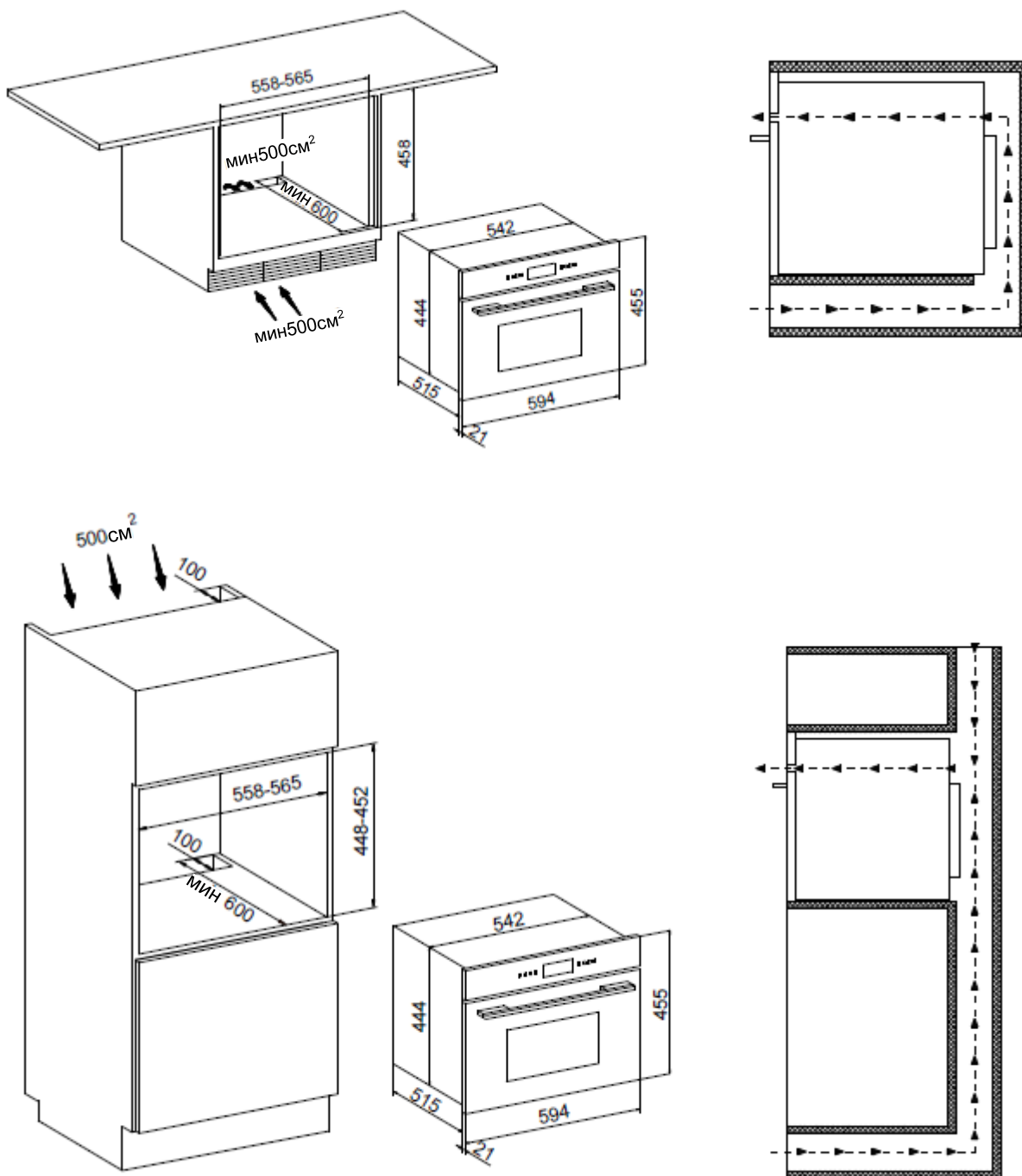

На внутренней стороне рамы дверцы микроволновой печи находятся 4 винта.

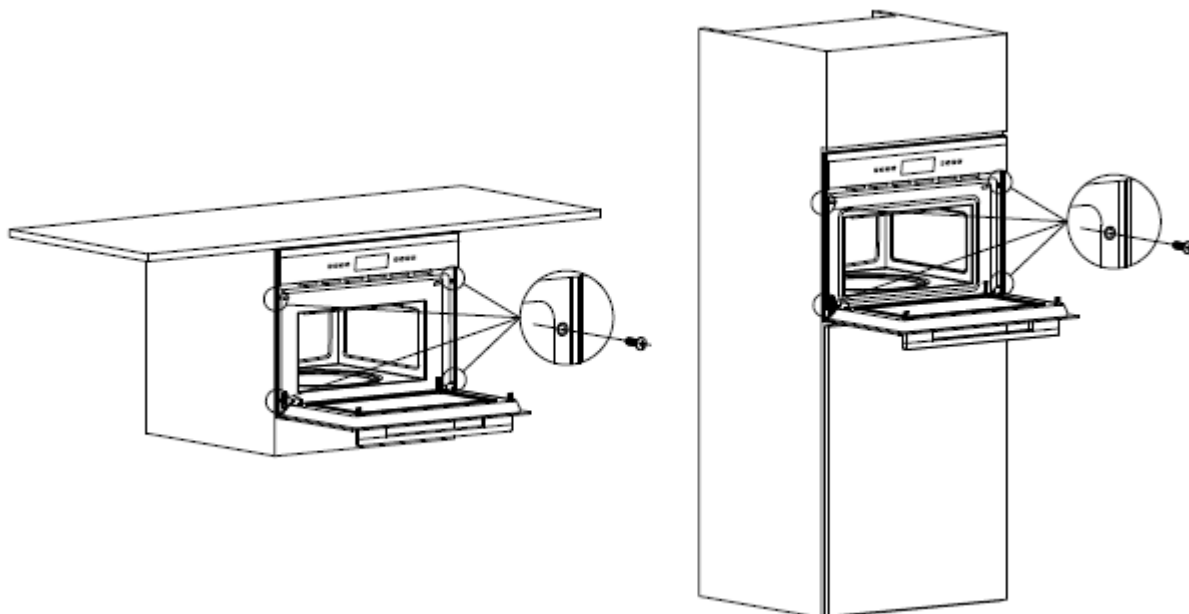



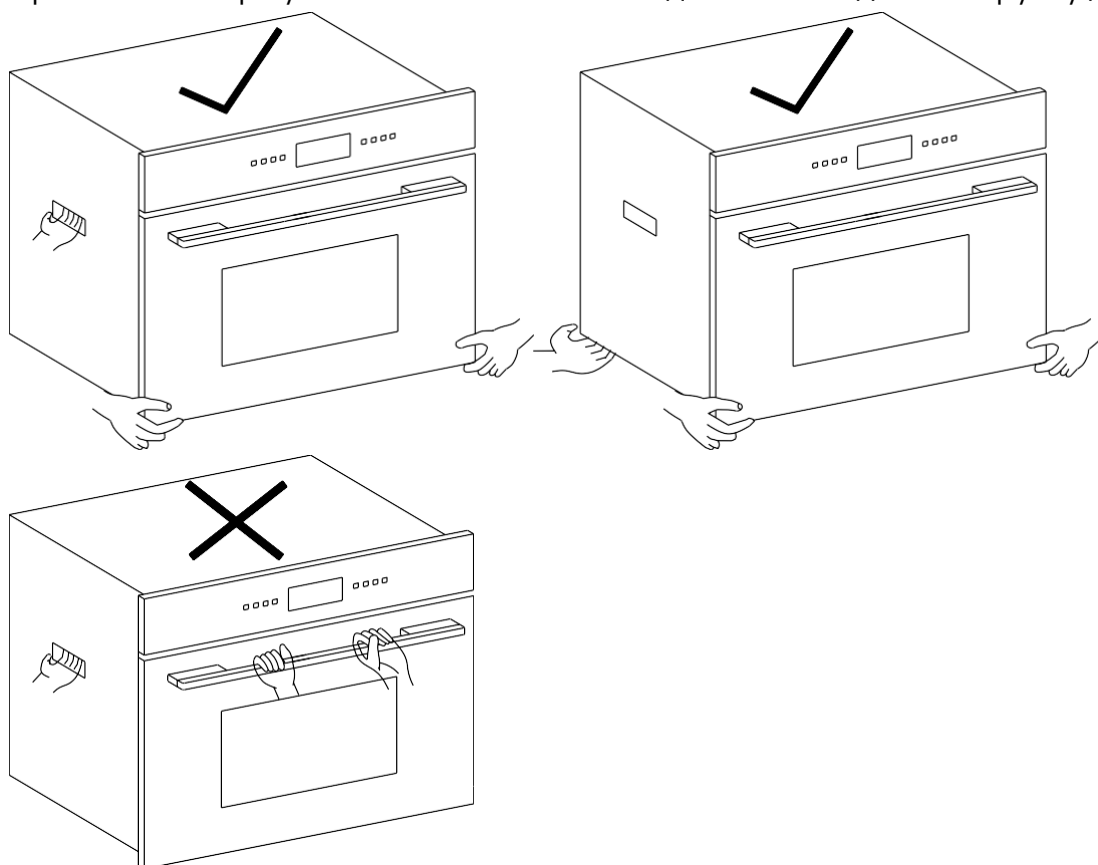



Примечание: При установке и снятии не поднимайте изделие за ручку дверцы.



Функции

Настройка времени

Когда питание включено, и на экране дисплея мигает «0:00», можно настроить время. Нажмите кнопку «» или «», чтобы увеличить или уменьшить значение часов. После



установки часов, нажмите символ настройки часов «» еще раз, чтобы настроить минуты. Нажмите «» или «», чтобы увеличить или уменьшить значение минут, а затем нажмите «», чтобы сохранить настроенное время. Снова нажмите «», настройка времени завершена.

Диапазон настройки времени — от 0:00 до 23:59.



Изменить текущее время

Когда прибор находится в режиме ожидания и на дисплее отображаются часы, зажмите «» на три секунды, время на дисплее замигает, и станет доступно для настройки.



Настройка отображения часов



Когда прибор находится в режиме ожидания, нажмите кнопку «», и на дисплее появятся часы; чтобы убрать часы с дисплея, нажмите кнопку «» еще раз.

Выбор программ



После нажатия кнопки «» в течение 1 секунды в режиме ожидания, прибор перейдет в режим выбора программы. На дисплее отобразятся предложенное время и данные (включая мощность СВЧ, вес и т.д.). Вы можете выбрать нужную программу при помощи кнопок «» и «».

Программы микроволновой печи

После выбора этой программы загорятся индикаторы «», «» и «». На дисплее отобразятся значения 01:00 и 800 Вт.

Нажмите «», чтобы настроить время приготовления. Когда мигает исходное время, нажмите «» или «», чтобы настроить время приготовления.

Максимальное время — 90:00 (Первые 30 минут — 100% мощности, остальные 60 минут — 80%)

Нажмите «», чтобы настроить мощность СВЧ. Когда мигает исходная мощность, нажмите «» или «», чтобы настроить мощность СВЧ. Мощность СВЧ:1000/800/600/400/200/0Вт







Нажмите «», чтобы начать приготовление, на дисплее отобразится обратный отсчет времени приготовления. Мигает символ СВЧ-печи «».

Таблица мощности СВЧ-печи



дисплей	1000Вт	800Вт	600Вт	400Вт	200Вт	0Вт
мощность	высокая	средне-высокая	средняя	средне-низкая	низкая	без нагрева

Программа Гриль



После выбора этой функции загорятся индикаторы «» и «». На дисплее отобразится 15:00.



Нажмите «», чтобы настроить время приготовления. Когда мигает исходное время, нажмите «» или «», чтобы настроить время приготовления.



Максимальное время – 90:00.



Нажмите «», чтобы начать приготовление, на дисплее отобразится обратный отсчет времени приготовления. Мигает символ гриля «».

Конвекция

После выбора программы «Конвекция», загорятся значки «», «» и «» и на экране отобразится время 5:00 и температура 110°C.

Нажмите «», чтобы настроить время приготовления. Когда исходное время 5:00 мигает на экране, его можно настроить при помощи кнопок «» или «».



Нажмите «», чтобы настроить температуру. Когда исходная температура 110 мигает на экране, ее можно настроить при помощи кнопок «» или «».



Нажмите «», чтобы начать приготовление, на дисплее будет отображаться обратный отсчет и мигать «» и «». Диапазон температуры – от 110°C до 230°C.

Максимальное время работы – 90 минут.



Примечание: Во время приготовления посмотреть текущее время можно, нажав кнопку «».



Программа СВЧ + Гриль

После выбора этой программы загорятся индикаторы «», «» и «». На дисплее отображается 10:00 и 400 Вт.

Нажмите «», чтобы настроить время приготовления. Когда мигает исходное время, нажмите «» или «», чтобы настроить время приготовления.

Максимальное время – 90:00

Нажмите «», чтобы настроить мощность СВЧ. Когда исходная мощность 400 мигает на экране, ее можно настроить при помощи кнопок «» или «».

Нажмите «», чтобы начать приготовление. На экране будет отображаться обратный отсчет времени и мигать символ «СВЧ + гриль» «».

На выбор доступна мощность 600 Вт, 400 Вт и 200 Вт. Максимальное время работы – 90 минут.

● Программа «СВЧ + гриль» оптимально подходит для быстрого приготовления и подрумянивания блюда после приготовления. Кроме того, вы также можете запекать

блюда, покрытые сыром. СВЧ и гриль работают одновременно. СВЧ отвечает за приготовление продукта, а гриль – за образование румяной корочки.

Перед использованием посуды в микроволновой печи убедитесь, что она подходит для использования в микроволновой печи. Используйте только посуду, пригодную для использования в микроволновой печи.

Посуда, которая будет использоваться для комбинированной программы, должна подходить для микроволновой печи и гриля. См. раздел о типах посуды!

Обратите внимание, что приведенные значения являются ориентировочными и могут меняться в зависимости от исходного состояния, температуры, влажности и типа продукта.

Если этого времени недостаточно, чтобы блюдо хорошо подрумянилось, поставьте его на режим гриль еще на 5 или 10 минут.

Учитывайте время приготовления и не забывайте переворачивать мясо. Если не указано обратное, используйте поворотный столик для приготовления пищи. Значения, приведенные в таблицах, действительны для холодной рабочей камеры микроволновой печи (предварительно нагревать микроволновую печь не нужно).

МАССА	КОЛИЧЕСТВО (Г)	ПОСУДА	МОЩНОСТЬ (Вт)	ВРЕМЯ (МИН)	ВРЕМЯ ПРИГОТОВЛЕНИЯ (МИН)
ПАСТА С СЫРОМ	500	ПЛОСКАЯ ТАРЕЛКА	400	12-17	3-5
КАРТОФЕЛЬ С СЫРОМ	800	ПЛОСКАЯ ТАРЕЛКА	600	20-22	3-5
ЛАЗАНЬЯ	ПРИБЛ.800	ПЛОСКАЯ ТАРЕЛКА	600	15-20	3-5
СЫРНЫЙ КРЕМ ГРИЛЬ	ПРИБЛ.500	ПЛОСКАЯ ТАРЕЛКА	400	18-20	3-5
2 СЫРЫЕ КУРИНЫЕ ОКOROЧКА (ГРИЛЬ)	200 КАЖДЫЙ	ПЛОСКАЯ ТАРЕЛКА	400	10-15	3-5
КУРИЦА	ПРИБЛ.1000	ШИРОКОЕ БЛЮДО	400	35-40	3-5
ЛУКОВЫЙ СУП С СЫРНОЙ ШАПКОЙ	2×200Г ЧАШКИ	СУПОВАЯ ТАРЕЛКА	400	2-4	3-5

Гриль + Конвекция

После выбора этой функции загорятся индикаторы «☞», «☞» и «☞», на дисплее отобразится 5:00 и 110°C. Нажмите «⏸», чтобы настроить время работы. Когда мигает исходное время, вы можете настроить время работы при помощи кнопок «+» и «-», максимальное время работы – 90 минут.

Нажмите «☞», чтобы настроить температуру. Когда исходная температура 110 мигает на экране, ее можно настроить при помощи кнопок «+» или «-».

Нажмите «▶», чтобы начать приготовление, на дисплее будет отображаться обратный отсчет и мигать символы «☞» и «☞». Для выбора доступен диапазон температуры – от 110°C до 230°C.

Максимальное время работы – 90 минут.

Примечание: Во время приготовления посмотреть текущее время можно, нажав кнопку «☞».

СВЧ+Конвекция

После выбора программы «Конвекция», загорятся значки «☞», «☞» и «☞» и на экране отобразится время 10:00 и мощность 400 Вт.

Нажмите «⏸», чтобы настроить время работы. Когда на дисплее мигает исходное время, вы можете настроить время работы при помощи кнопок «+» и «-», максимальное время работы – 90 минут.

Нажмите «☞», чтобы настроить мощность СВЧ. Когда на дисплее мигает исходная мощность 400 Вт, ее можно настроить при помощи кнопок «+» или «-».

Еще раз нажмите «☞», чтобы настроить температуру. Когда исходная температура 110 мигает на экране, ее можно настроить при помощи кнопок «+» или «-».

Нажмите «▶», чтобы начать приготовление, на дисплее будет отображаться обратный отсчет и мигать символ «☞».

СВЧ+Гриль+Конвекция

После выбора этой программы, загорятся значки «☞», «☞» и «☞» и на экране отобразится время 10:00 и мощность 400 Вт.

Нажмите «⏸», чтобы настроить время работы. Когда на дисплее мигает исходное время, вы можете настроить время работы при помощи кнопок «+» и «-», максимальное время работы – 90 минут.

Нажмите «☞», чтобы настроить мощность СВЧ. Когда исходная мощность СВЧ 400Вт мигает на экране, ее можно настроить при помощи кнопок «+» или «-».

Еще раз нажмите «☞», чтобы настроить температуру. Когда исходная температура 110 мигает на экране, ее можно настроить при помощи кнопок «+» или «-».

Нажмите «>|», чтобы начать приготовление, на дисплее будет отображаться обратный отсчет и мигать символ «☀». На выбор доступна мощность 600 Вт, 400 Вт и 200 Вт. Максимальное время работы – 90 минут.

Разморозка

После выбора этой функции загорятся индикаторы «☀» и «☑». На дисплее отобразится PR01 и 100.

Нажмите «+», чтобы переключиться на программу «Разморозка по весу». Затем нажмите «+» или «-», чтобы выбрать соответствующую программу. На выбор будут представлены 5 программ: от PR01 до PR05.

Еще раз нажмите «+», чтобы настроить вес, затем отрегулируйте вес при помощи кнопок «+» или «-». Диапазон веса – 100-2500. (В разных программах предусмотрен разный вес)





Нажмите «>|», чтобы начать приготовление, на дисплее отобразится обратный отсчет времени приготовления. Мигает символ разморозки «☀». В процессе разморозки прибор остановится, когда пройдет половина установленного времени. Кроме того, каждые 30 секунд прибор будет подавать три звуковых сигнала для напоминания. На экране перестанет мигать символ «☀» и появится слово «turn (переверните)». Вам нужно открыть дверцу и перевернуть продукт. Затем закройте дверцу и нажмите «>|», чтобы продолжить разморозку.

Мы можем рассчитать время разморозки в зависимости от различных типов продукта и веса, а мощность СВЧ регулируется автоматически для достижения наиболее эффективной разморозки. Кроме того, в таблице ниже приведена справочная информация о разморозке в зависимости от веса, включая вес, время разморозки и время последующей обработки.

ПРОГРАММА	НАЗВАНИЕ продукта	ВЕС (грамм)	ВРЕМЯ (мин)	ПРОДОЛЖИТЕЛЬНОСТЬ (мин)
PR 01	Мясо	100-2000	2:20-43:30	20-30
PR 02	Птица	100-2500	2:10-58:10	20-30
PR 03	Рыба	100-2000	2:00-40:00	20-30
PR 04	Фрукты	100-500	2:36-13:00	10-20
PR 05	Хлеб	100-800	2:25-19:20	10-20

Таймер отложенного старта

После настройки времени и программы приготовления еще раз нажмите «⌚», чтобы настроить таймер отложенного старта. Загорится значок «⌚», на экране отобразится текущее время (мигает значение часов), Нажмите «+» или «-», чтобы настроить

таймер отложенного старта (часы), снова нажмите «», чтобы перейти к настройке минут. Нажмите «» или «», чтобы настроить таймер отложенного старта (минуты), нажмите «», чтобы подтвердить настройку отложенного старта. Если нажать «» снова, прибор включится сразу.

Когда прибор находится в режиме ожидания, на экране поочередно отображается время отложенного старта и текущее время. Зажмите кнопку «» на 1 секунду, если вы хотите отменить выбранную программу.



Пауза в процессе приготовления

1. Вы можете остановить процесс приготовления в любое время, нажав кнопку «» или открыв дверцу микроволновой печи. При этом прибор перестанет работать, но на экране по-прежнему отображается оставшееся время работы.

Если хотите, в это время вы можете:





Перевернуть или перемешать продукты, чтобы они готовились равномерно;

Изменить параметры процесса;

Остановить процесс, зажав кнопку «» на одну секунду. Чтобы запустить процесс, закройте дверцу и нажмите кнопку «».

2. Изменение параметров



Рабочие параметры (время, вес, мощность и т.д.) могут быть изменены только после остановки процесса приготовления. Выполните следующие действия:

После нажатия кнопки «» в течение 1 секунды в режиме ожидания, прибор перейдет в режим выбора программы. Нажмите «» и «» или «», чтобы настроить время приготовления;

Нажмите «», чтобы перейти в режим настройки мощности;

Нажмите «», чтобы продолжить процесс приготовления.







Завершение приготовления и отмена программы

В конце процесса вы услышите три звуковых сигнала, а на дисплее появится слово «End» (Конец) и символ «». Звуковые сигналы будут повторяться каждые 30 секунд в течение пяти минут, пока вы не откроете дверцу или нажмете кнопку «». Микроволновая печь вернется в состояние ВЫКЛ.



В процессе настройки программы или работы микроволновой печи, нажатие кнопки «» в течение 1 секунды выключит прибор и переведет его в режим ожидания.

Демонстрационный режим и Защита от детей

1. Демонстрационный режим (прибор выглядит работающим, но нагревательные элементы не активны)



В режиме ожидания одновременно нажмите «» и «», пока на дисплее не появятся слова «OFF SHO». После этого однократно нажмите «» или «», прибор перейдет в демо-режим. Чтобы выйти из демо-режима, еще раз нажмите «» или «». После настройки нажмите «», чтобы вернуться в режим ожидания.

Примечание: Демонстрационный режим предназначен для демонстрации в торговом зале, при нормальной эксплуатации его нужно отключить. Таким образом, эту программу настраивать не требуется.

В демонстрационном режиме при выборе любой программы после нажатия «» будет загораться символ «».

2. Защита от детей

Заблокировать: В режиме ожидания или во время рабочего процесса зажмите кнопку «» на 3 секунды, прибор заблокируется со звуковым сигналом.

Разблокировать: Зажмите кнопку «» на 3 секунды, прибор разблокируется со звуковым сигналом. Символ «» исчезнет.

Система вентилятора охлаждения

Прибор оснащен системой охлаждения, которая включается, как только начинается программа приготовления пищи.

Работа вентиляторов создает поток воздуха, который выходит над дверцей и может продолжаться некоторое время даже после выключения прибора.

Блокировочный выключатель дверцы

Индикатор горит, когда дверца закрыта не полностью или блокировочный выключатель дверцы не замкнут. В этом состоянии можно настроить параметры, но нельзя запустить микроволновую печь.

Если дверца закрыта не полностью или блокировочный выключатель дверцы не замкнут, при нажатии кнопки Старт/Стоп на экране отображается надпись «door» (дверца). Через 3 секунды прибор вернется к интерфейсу настройки.

Внутренняя подсветка

Внутренняя подсветка прибора включается:

- 1) во время рабочего состояния, кроме паузы;
- 2) при открытии дверцы микроволновой печи в режиме ожидания;
- 3) если дверца микроволновой печи оставлена открытой, подсветка автоматически выключится через 10 минут.

Рекомендованное меню для запекания

Приготовление пищи в микроволновой печи

Внимание! Перед приготовлением пищи в микроволновой печи ознакомьтесь с разделом «Меры предосторожности».

При приготовлении пищи в микроволновой печи следуйте этим рекомендациям:

- Перед подогреванием или приготовлением продуктов с кожурой или кожицей (например, яблок, помидоров, картофеля, сосисок) очистите их, чтобы они не лопнули. Нарезьте продукты, прежде чем начать их готовить.
- Перед использованием контейнера или блюда убедитесь, что они подходят для использования в микроволновой печи (см. раздел «Типы посуды для микроволновой печи»).
- При приготовлении продуктов с низким содержанием влаги (например, при размораживании хлеба, приготовлении попкорна и т.д.) испарение происходит очень быстро. В этом случае микроволновая печь работает, как будто она пустая, и продукты могут подгореть. В таком случае прибор и контейнер могут быть повреждены. Поэтому рекомендуется не превышать необходимое время приготовления и внимательно следить за процессом приготовления.
- В микроволновой печи не следует разогревать пищу с большим количеством масла (для жарки).
- Если вы хотите разогреть несколько емкостей, например, чашек, равномерно расставьте их на поворотном столике
- Не используйте металлические зажимы для запечатывания пластиковых пакетов. Вместо них следует использовать пластиковые зажимы. Сделайте в пластиковом пакете несколько отверстий/проколов для выхода пара.
- Во время приготовления пищи на стекло дверцы может попадать пар, который может конденсироваться и стекать. Это нормальное явление, которое может быть более заметным, если температура в помещении низкая. Это не влияет на процесс приготовления. После окончания приготовления пищи уберите воду, образовавшуюся в результате конденсации.
- При нагревании жидкостей используйте емкости с широким проемом, чтобы не препятствовать испарению пара. При приготовлении пищи действуйте в соответствии с инструкциями и соблюдайте время приготовления и уровни мощности, указанные в таблицах.

Обратите внимание, что приведенные значения являются ориентировочными и могут меняться в зависимости от исходного состояния, температуры, влажности и типа продукта. Это зависит от исходного состояния, температуры, влажности и различных видов продуктов. Рекомендуется регулировать время и уровень мощности в зависимости от ситуации. В зависимости от конкретных характеристик продукта может

потребуется увеличить или сократить время приготовления или увеличить или уменьшить уровень мощности.

Приготовление пищи в микроволновой печи

1. Чем больше объем продукта, тем больше времени потребуется для его приготовления. Учитывайте следующее:

Δ Удвоение объема = удвоение времени

Δ Половина объема = половина времени

2. Чем ниже температура, тем больше времени потребуется для приготовления.

3. Продукты, содержащие много жидкости, нагреваются быстрее

4. Приготовление будет более равномерным, если продукты равномерно распределены на поворотном столике. Если вы расположите более плотные продукты на внешней части поворотного столика, а менее плотные - в центре, вы сможете одновременно разогреть разные виды продуктов.

5. Вы можете открыть дверцу в любой момент. При этом микроволновая печь выключится автоматически. Микроволновая печь возобновит работу только после того, как вы закроете дверцу и нажмете кнопку пуска.

6. Если накрыть пищу крышкой, приготовление/разогрев займет меньше времени, но в крышке должны быть отверстия, предотвращающие создание избыточного давления.

Овощи

Название продукта	Масса (грамм)	Вода (мл)	Мощность нагрева	Время (Мин)	Время приготовления (Мин)	Примечания
Цветная капуста	500	100	800	9-11	2-3	Нарезать ломтиками, плотно закрыть
Брокколи	300	50	800	6-8	2-3	
Грибы	250	25	800	6-8	2-3	
Горох, морковь, замороженная морковь	300	100	800	7-9	2-3	Нарезать дольками или брусочками, плотно накрыть
	250	25	800	8-10	2-3	
Картофель	250	25	800	5-7	2-3	Очистить и нарезать на кусочки одинакового размера, плотно закрыть

Шнитт-лук	250	25	800	5-7	2-3	Нарезать дольками или ломтиками, плотно закрыть
Замороженная капуста	300	50	800	6-8	2-3	Плотно закрыть

Разморозка в микроволновой печи

Общие инструкции по разморозке

1. При разморозке используйте только посуду, подходящую для микроволновых печей.
2. Функция разморозки по весу и таблицы относятся к разморозке сырых продуктов.
3. Время разморозки зависит от количества и толщины продуктов. При замораживании продуктов учитывайте процесс разморозки. Равномерно распределяйте продукты в контейнере.
4. Тщательно распределяйте продукты. Для хрупких и нежных продуктов можно использовать алюминиевую фольгу. Важно: Алюминиевая фольга не должна соприкасаться с внутренней рабочей камерой микроволновой печи, так как это может вызвать образование искр.
5. Толстые порции продуктов следует переворачивать несколько раз в процессе размораживания.
6. Распределяйте замороженные продукты как можно равномернее, поскольку узкие и толстые части размораживаются быстрее, чем более толстые и широкие.
7. Продукты с высоким содержанием жира, такие как масло, сыр и сливки, не следует размораживать полностью. Если выдержать их при комнатной температуре, то они будут готовы к подаче через несколько минут. Если вы обнаружите маленькие кусочки льда в замороженных сливках, их следует перемешать перед подачей.
8. Положите птицу на перевернутую тарелку для стекания мясных соков.
9. Хлеб рекомендуется завернуть в полотенце, чтобы он не засох.
10. Извлеките замороженные продукты из упаковки, и не забудьте снять все металлические зажимы и скрутки. Если для хранения замороженных продуктов в морозильной камере используются контейнеры, которые также можно использовать для разогрева и приготовления пищи, с них достаточно снять крышку. В противном случае, следует поместить продукты в контейнеры, пригодные для использования в микроволновой печи.
11. Жидкость, образующуюся в результате размораживания, в основном из мяса птицы, следует выбросить. Ни в коем случае не допускайте контакта таких жидкостей с другими продуктами питания.

12. Не забывайте, что при использовании программы разморозки необходимо предусмотреть время ожидания до полного размораживания продуктов.

13. В процессе размораживания необходимо переворачивать продукты, когда микроволновая печь подает сигнал и на дисплее отображается слово «turn» (перевернуть).

Температуру для различных типов продуктов см. в следующей таблице.

Название продукта	Вес (грамм)	Время разморозки (Мин)	Время приготовления (Мин)	Частота переворачивания
Мясо (телятина, говядина, свинина)	100	2-3	5-10	1
	200	4-5	5-10	1
	500	10-12	10-15	2
	1000	21-23	20-30	2
	1500	32-34	20-30	2
	2000	43-45	25-35	3
Тушеная говядина	500	8-10	10-15	2
	1000	17-19	20-30	3
Фарш	100	2-4	10-15	2
	500	10-14	20-30	3
Сосиска	200	4-6	10-15	2
	500	9-12	15-20	3
Птица Курица Доркинг Рыбное филе Форель Креветка	250	5-6	5-10	1
	1000	20-24	20-30	2
	2500	38-42	25-35	3
	200	4-5	5-10	1
	250	5-6	5-10	1
	100	2-3	5-10	1
	500	8-11	15-20	2
Фрукты	200	4-5	5-10	1
	300	8-9	5-10	1
	500	11-14	10-20	2
Хлеб	200	4-5	5-10	1
	500	10-12	10-15	1
	800	15-17	10-20	2
Сливочное масло	250	8-10	10-15	
Сыр	250	6-8	10-15	
Сливки	250	7-8	10-15	

Приготовление пищи в режиме гриля

Для оптимального запекания используйте стойку, поставляемую в комплекте.

Установите стойку так, чтобы она не соприкасалась с металлической поверхностью рабочей камеры, так как образование искр может повредить микроволновую печь.

ВАЖНЫЕ ЗАМЕЧАНИЯ:

1. При первом использовании гриля может образоваться небольшое количество дыма и специфический запах. Это вызвано остатками производственной смазки.
2. Во время работы микроволновой печи стекло дверцы сильно нагревается. Не подпускайте к ней детей.
3. Когда гриль используется в течение длительного периода времени, предохранительный термостат периодически отключает нагревательные элементы.
4. Важно: При приготовлении пищи на гриле или в контейнерах необходимо убедиться, что контейнер подходит для использования в микроволновой печи. См. раздел о типах посуды!
5. При использовании гриля, брызги жира могут попасть на нагревательные элементы и сгореть. Это нормальная ситуация и не означает, что прибор неисправен. После окончания приготовления пищи очистите внутреннюю поверхность и дополнительные принадлежности, чтобы на них не скапливались остатки пищи.

РЕЖИМ ГРИЛЯ

Название	КОЛИЧЕСТВО (Г)	ВРЕМЯ (МИН)	ИНСТРУКЦИИ
РЫБА			
САРДИНЫ/ГОРБУША	800 6-8 РЫБЫ	18-24 15-20	СЛЕГКА СМАЗЬТЕ СЛИВОЧНЫМ МАСЛОМ. КОГДА ПРОЙДЕТ ПОЛОВИНА ВРЕМЕНИ ПРИГОТОВЛЕНИЯ, ПЕРЕВЕРНИТЕ ПРОДУКТ И СМАЗЬТЕ/ПОСЫПЬТЕ ПРИПРАВой
МЯСО			
СОСИСКИ	6-8 ШТ.	22-26	КОГДА ПРОЙДЕТ ПОЛОВИНА ВРЕМЕНИ ПРОКОЛИТЕ И ПЕРЕВЕРНИТЕ
ЗАМОРОЖЕННЫЕ ГАМБУРГЕРЫ	3 ШТ.	18-20	
РЕБРЫШКИ (ПРИБЛ.3 СМ ТОЛЩИНОЙ)	400	25-30	КОГДА ПРОЙДЕТ ПОЛОВИНА ВРЕМЕНИ, ПОЛЕЙТЕ ПОДЛИВОЙ И ПЕРЕВЕРНИТЕ
ТОСТ	4 ШТ.	3/2-3	СЛЕДИТЕ ЗА ПОДРУМЯНИВАНИЕМ
ГОРЯЧИЕ БУТЕРБРОДЫ	2 ШТ.	5-10	СЛЕДИТЕ ЗА ПОДРУМЯНИВАНИЕМ

Программа «Пицца»

Для приготовления пиццы не требуется заранее подогреть блюдо для подрумянивания. Поместите пиццу прямо на блюдо для подрумянивания. Установите блюдо для подрумянивания в центр стеклянного поворотного столика.

Внимание: Внутренняя поверхность рабочей камеры и блюдо для подрумянивания могут сильно нагреться. Необходимо соблюдать осторожность, чтобы не коснуться нагревательных элементов, поверхности рабочей камеры или блюда для подрумянивания. Настоятельно рекомендуется использовать жаропрочные перчатки для предотвращения ожогов.

Какую посуду можно использовать?

1. Программа СВЧ

При использовании программы СВЧ в качестве можно использовать контейнеры из стекла, фарфора, керамики, пластика и бумаги. Металлические кастрюли, посуда или контейнеры с металлическими деталями или украшениями нельзя использовать в микроволновой печи. Стеклянную и керамическую посуду и посуду с металлическим декором или содержимым (например, хрусталь с высоким содержанием свинца) нельзя использовать для микроволновой печи.

Оптимальным материалом для микроволновой печи является стекло, жаростойкий фарфор, керамика, или термостойкий пластик. Очень тонкое, хрупкое стекло или фарфор можно использовать только в течение короткого периода времени (например, для подогрева)

Всегда надевайте жаропрочные перчатки для извлечения готовой пищи.

Чтобы проверить посуду, поставьте ее в печь на 20 секунд на максимальной мощности и сразу же извлеките после этого времени. Если посуда холодная или чуть теплая, она пригодна для использования. Однако, если она сильно нагревается или вызывает образование искр, такая посуда не подходит для микроволновой печи.

2. Гриль

При использовании гриля, посуда должна выдерживать температуру как минимум 300°C. Пластиковая посуда не подходит для гриля.

3. Комбинированные программы

При использовании комбинированных программ (СВЧ + обычные нагревательные элементы) используемая посуда должна подходить для СВЧ и гриля.

4. Алюминиевые контейнеры и фольга

Полуфабрикаты в алюминиевых контейнерах или в алюминиевой фольге можно ставить в микроволновую печь, если соблюдены следующие аспекты.

- Учитывайте рекомендации изготовителя, указанные на внешней упаковке.
- Алюминиевые контейнеры не должны быть выше 3 см или соприкасаться со стенками рабочей камеры (минимальное расстояние 3 см). Алюминиевые крышки или покрытия необходимо снять.

- Время приготовления увеличивается, поскольку микроволны проникают в продукт только сверху. При наличии каких-либо сомнений, лучше использовать только посуду, пригодную для микроволновой печи.
- Важно: алюминиевая фольга не должна соприкасаться со стенками рабочей камеры, так как это может вызвать образование искр.
- Крышки

Рекомендуется использовать стеклянные или пластиковые крышки или кулинарную пленку:

1. В случае чрезмерного испарения (в основном при очень длительном приготовлении)
2. Сокращается время приготовления
3. Сохраняется аромат

В крышке должны быть отверстия или прорези, чтобы избежать повышения давления. Пластиковые пакеты нужно открыть. Бутылочки для детского питания или банки с детским питанием и подобные емкости можно подогревать только без крышек, иначе они могут лопнуть.

Меры предосторожности при использовании



Ни в коем случае не используйте данный прибор для обогрева помещений.



Данная инструкция содержит правила утилизации электрических приборов.



Не загромождайте вентиляционные отверстия, предназначенные для вентиляции и отвода тепла.



Никогда не используйте металлические губки или острые скребки, которые могут повредить поверхность. При необходимости используйте обычные неабразивные средства и деревянные или пластиковые приспособления. Тщательно промойте и насухо вытрите мягкой тканью или замшей.



Табличка с техническими данными и серийным номером расположена на раме дверцы микроволновой печи. Снимать табличку запрещено.



Заземление прибора должно выполняться в соответствии с нормативами безопасности для электротехнических приборов.



Убедитесь, что вилка и розетка одного типа. Не используйте редукторы, переходники или разветвители, так как они могут перегреться или вызвать ожоги. Источник питания переменного тока должен быть 220-240 В, 50 Гц, с предохранителем распределительной линии не менее 16 А или автоматическим выключателем не менее 16 А.

Техника безопасности

Правила безопасности для электрических или газовых приборов и функции вентиляции см. в инструкции по установке.

В целях обеспечения вашей безопасности устанавливать и обслуживать электроприборы должны только квалифицированные специалисты в соответствии с применимыми нормативами.

После установки проведите быструю проверку микроволновой печи в соответствии с инструкциями. Если прибор не работает, отключите его и обратитесь в сервисный центр.

ВАЖНЫЕ УКАЗАНИЯ ПО БЕЗОПАСНОСТИ

ВНИМАТЕЛЬНО ОЗНАКОМЬТЕСЬ И СОХРАНИТЕ НА БУДУЩЕЕ

- **ВНИМАНИЕ:** Если дверца или уплотнения дверцы повреждены, микроволновую печь нельзя использовать, пока она не будет отремонтирована компетентным специалистом;
- **ВНИМАНИЕ:** Выполнение любых операций по обслуживанию или ремонту, связанных со снятием крышки, обеспечивающей защиту от микроволновой энергии, опасно для человека, не являющегося компетентным специалистом;
- **ВНИМАНИЕ:** Жидкости и другие пищевые продукты нельзя нагревать в герметичных контейнерах, так как они могут взорваться;
- **ВНИМАНИЕ:** Доступные части могут нагреваться во время использования. Не допускайте к ним детей младшего возраста.
- **ВНИМАНИЕ:** Дети могут использовать микроволновую печь только под присмотром и в соответствии с надлежащими указаниями взрослых, чтобы ребенок мог использовать печь безопасно и понимал опасности неправильного использования.
- Над верхней поверхностью микроволновой печи должно быть как минимум 4 мм свободного пространства.
- Используйте только посуду, подходящую для использования в микроволновой печи;
- При разогревании пищи в пластиковых или бумажных контейнерах, следите за печью ввиду возможности возгорания;
- При появлении дыма выключите прибор или отключите его от сети, и не открывайте дверцу, чтобы не допустить притока воздуха к возможному возгоранию;
- Разогревание напитков в микроволновой печи может привести к отложенному закипанию с разбрызгиванием, поэтому при обращении с емкостью необходимо соблюдать осторожность;
- Перед использованием бутылочек для кормления и баночек с детским питанием их содержимое следует перемешать или взболтать и проверить температуру, чтобы избежать ожогов;

- Яйца в скорлупе и целые вареные яйца не следует разогревать в микроволновой печи, поскольку они могут взорваться даже после окончания разогрева;
- Микроволновую печь следует регулярно чистить и удалять все остатки пищевых продуктов;
- Несоблюдение правил поддержания микроволновой печи в чистом состоянии может привести к ухудшению состояния поверхности, что может негативно повлиять на срок службы прибора и, возможно, привести к возникновению опасной ситуации;
- Если шнур питания поврежден, он должен быть заменен изготовителем, его сервисным представителем или аналогичными квалифицированными специалистами, для предотвращения опасных ситуаций.
- Данный прибор не предназначен для использования лицами (включая детей) с ограниченными физическими, сенсорными или умственными способностями, а также с недостаточным опытом и знаниями, если они не находятся под надзором и не получают указания по использованию прибора от лица, ответственного за их безопасность.
- Дети должны находиться под присмотром, чтобы они не играли с прибором.
- Внимание: Когда прибор используется в комбинированном режиме, дети должны использовать его только под присмотром взрослых из-за возникающей высокой температуры.
- Во время использования прибор сильно нагревается. Необходимо соблюдать осторожность, чтобы не коснуться нагревательных элементов внутри микроволновой печи.
- Не используйте жесткие абразивные чистящие средства или острые металлические скребки для очистки стекла дверцы микроволновой печи, так как они могут поцарапать поверхность, из-за чего впоследствии может разбиться стекло.
- ВНИМАНИЕ: Прибор и его доступные части сильно нагреваются во время использования. Необходимо соблюдать осторожность, чтобы не коснуться нагревательных элементов.
- Дети младше 8 лет не должны пользоваться прибором, если они не находятся под постоянным присмотром.
- Дети старше 8 лет и лица с ограниченными физическими, сенсорными или умственными способностями или недостаточным опытом или знаниями могут использовать этот прибор, если они находятся под присмотром или получили указания по безопасному использованию прибора и понимают связанные с этим опасности. Дети не должны играть с прибором. Очистка и самостоятельное обслуживание прибора не должны выполняться детьми без присмотра.
- ВНИМАНИЕ: Доступные части могут сильно нагреться во время использования. Маленьких детей не следует подпускать к прибору.

Во избежание повреждения микроволновой печи или других опасных ситуаций соблюдайте следующие инструкции:

- Не накрывайте и не загораживайте вентиляционные отверстия.
- Не помещайте внутрь микроволновой печи легковоспламеняющиеся предметы, так как они могут загореться при включении печи.
- Не используйте микроволновую печь в качестве хранилища.
- Не наливайте алкогольные напитки (например, бренди, виски, шнапс и т.д.) на горячую еду. Опасность взрыва!
- Дополнительные принадлежности, такие как решетчатые подставки и лотки, нагреваются во время приготовления пищи. Всегда используйте защитные перчатки или прихватки.
- Во избежание ожогов, при обращении с посудой и контейнерами и прикосновении к микроволновой печи всегда используйте перчатки.
- Не опирайтесь на открытую дверцу микроволновой печи. Это может повредить печь, особенно в области петель. Дверца духовки может выдержать максимальный вес 8 кг.

Эксплуатация микроволновой печи

При первом использовании микроволновой печи, ее следует нагреть до максимальной температуры на достаточно длительное время, чтобы обгорели все остатки производственной смазки, которые могут загрязнить продукты неприятными запахами. Если на внутреннем стекле дверцы микроволновой печи и внутри рабочей камеры образуется слишком много конденсата, не оставляйте приготовленную пищу в микроволновой печи надолго.

Очистка и обслуживание

Перед выполнением каких-либо действий отключите прибор от электросети. Выньте вилку из розетки или отключите силовой контур микроволновой печи.

Внимание! Никогда не используйте струю пара для очистки внутренней поверхности микроволновой печи.

Внимание! Микроволновую печь следует регулярно чистить и удалять все остатки пищевых продуктов. Загрязнение может ухудшить состояние поверхности микроволновой печи. Это может сократить срок службы микроволновой печи и, возможно, привести к возникновению опасной ситуации.

Очистка нержавеющей стали

Регулярная очистка нержавеющей стали позволяет сохранить ее в хорошем состоянии.

Ежедневная очистка

При очистке и уходе за поверхностями из нержавеющей стали всегда используйте только специальные средства, не содержащие абразивов или кислот на основе хлора. Налейте средство на влажную ткань и протрите поверхность, затем тщательно промойте и вытрите насухо мягкой тканью или замшей.

Пищевые пятна или проливы пищевых продуктов

Никогда не используйте металлические губки или острые скребки, которые могут повредить поверхность микроволновой печи.

При необходимости используйте обычные неабразивные средства и деревянные или пластиковые приспособления. Тщательно промойте и насухо вытрите мягкой тканью или замшей.

Очистка внутренней поверхности рабочей камеры

Обычно, очистка – это единственное необходимое обслуживание. Каждый раз после приготовления пищи протирайте внутреннюю поверхность рабочей камеры влажной тканью – так легче удалить брызги или пятна, которые могут пристать к поверхности.

Для удаления более стойких загрязнений используйте неагрессивные чистящие средства. Не используйте спреи для духовок или другие агрессивные или абразивные чистящие средства.

Всегда поддерживайте чистоту дверцы и передней панели микроволновой печи, так как это обеспечивает правильное открытие и закрытие дверцы. Убедитесь, что вода не попадает в вентиляционные отверстия микроволновой печи.

Регулярно вынимайте поворотный столик и его опору и очищайте основание рабочей камеры, особенно после пролития жидкости.

Микроволновую печь нельзя эксплуатировать без поворотного столика.

Если поверхность рабочей камеры очень грязная, поставьте на поворотный столик стакан воды и включите микроволновую печь на 2-3 минуты на максимальной мощности. Выделяемый пар размягчит загрязнения, которые затем можно будет легко очистить мягкой тканью. Неприятные запахи (например, после приготовления рыбы) можно легко устранить. Добавьте несколько капель лимонного сока в стакан с водой. Положите в чашку ложку кофе, чтобы вода не закипела. Нагревайте воду в течение 2-3 минут на максимальной мощности в микроволновой печи.

Очистка потолка рабочей камеры

Если потолок рабочей камеры загрязнен, подождите пока остынет гриль, прежде чем опускать его, чтобы избежать ожогов. Не используйте абразивные чистящие средства или острые предметы.

Во избежание рисков не снимайте слюдяную пластину.

Стеклопанель лампы расположена на потолке рабочей камеры микроволновой печи и легко снимается для очистки. Для этого нужно просто открутить ее и промыть водой с жидкостью для мытья посуды.

Промывка уплотнителя двери и передней панели

Если на уплотнителе или передней панели остаются какие-либо загрязнения, их необходимо промыть. Не используйте грубые инструменты для очистки, например, жесткие щетки, грубую ткань, проволочную сетку, нож или любые другие острые инструменты, так как их использование может поцарапать уплотнение дверцы или поверхность передней панели. Используйте неабразивные моющие средства. При необходимости можно использовать деревянные или пластиковые инструменты для чистки.

Очистка дополнительных принадлежностей

Очищайте дополнительные принадлежности после каждого использования. Если они сильно загрязнены, сначала замочите их, а затем используйте щетку и губку. Дополнительные принадлежности можно мыть в посудомоечной машине.

Следите за тем, чтобы поворотный столик и соответствующая опора всегда были чистыми. Не включайте микроволновую печь, если поворотный столик и его опора не установлены на место.

Особое обслуживание

Замена лампы

- Отсоедините вилку от источника питания.
- Снимите отражатель лампы (1);
- Снимите галогенную лампу (2);
- Внимание: Лампа горячая!
- Установите новую галогенную лампу (220-240В-25Вт). Действуйте в соответствии с инструкцией.
- Установите отражатель.
- Подключите питание.

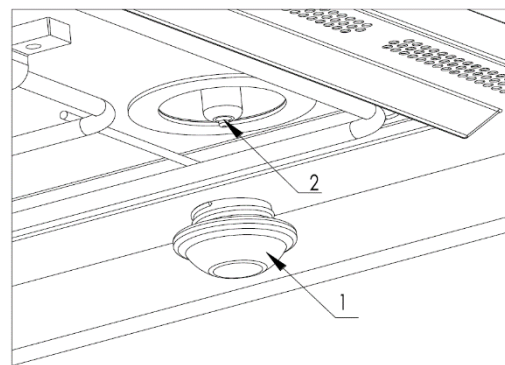

ВНИМАНИЕ: Лампа не предназначена для замены пользователем. Замена лампы должна производиться профессиональным механиком.

3. Устранение неисправностей

Поиск и устранение неисправностей

Внимание: Обслуживание должно выполняться профессиональным механиком. В каких случаях профессиональный механик не требуется:

Дисплей не работает!

- Проверьте, включен ли индикатор времени

Кнопки не отвечают!

- Проверьте, не включена ли блокировка безопасности.

Микроволновая печь не работает!

- Проверьте вилку и розетку.
- Проверьте подключено ли питание.
- Убедитесь, что дверца правильно и плотно закрыта.
- Проверьте, что между дверцей и передней панелью рабочей камеры нет посторонних предметов.

Во время работы микроволновая печь издает странные звуки!

- Проверьте, нет ли внутри металлических предметов, независимо от наличия искр.
- Проверьте, не прикасается ли посуда к стенке печи.
- Проверьте, не опущен ли гриль.

Микроволновая печь не нагревает или нагревает очень медленно!

- Случайное использование металлической посуды.
- Проверьте настройки времени работы и нагревательного элемента.
- Объем продукта в микроволновой печи слишком большой.

После прекращения работы микроволновой печи остается шум!

- Это нормально, вентилятор работает еще некоторое время для охлаждения.

Лампа не работает после подключения питания!

- Это не влияет на использование микроволновой печи, если остальные функции работают нормально.

4. Обслуживание и ремонт

Условия гарантийного обслуживания

Использование прибора потребителем признаётся его согласием с изложенными ниже условиями.

При обнаружении в течение гарантийного срока в приобретённом приборе недостатков, кроме возникших после передачи товара потребителю вследствие нарушения правил транспортировки, хранения, установки, подключения или эксплуатации, а также действий третьих лиц или обстоятельств непреодолимой силы, изготовитель обязуется удовлетворить требования потребителя в соответствии с законодательством о защите прав потребителей с учётом следующих условий:

- Гарантийный срок составляет 36 (тридцать шесть) месяцев со дня продажи (передачи) прибора потребителю (или со дня изготовления, когда день продажи (передачи) установить невозможно).
- Гарантия распространяется только на приборы, используемые в личных, семейных, домашних или иных подобных целях, не связанных с предпринимательской деятельностью.
- Гарантийный срок на узлы, компоненты и части, установленные в приборе в ходе гарантийного ремонта взамен вышедших из строя, равен сроку гарантии на прибор и заканчивается одновременно с окончанием гарантийного срока прибора.
- Гарантийный ремонт выполняется бесплатно авторизованным сервисным центром на дому у потребителя или в мастерской по усмотрению сервисного центра и включает стоимость услуг и материалов.
- Для осуществления технического обслуживания и ремонта прибора потребителю необходимо обеспечить доступ специалисту авторизованного сервисного центра к прибору (в том числе встраиваемому).
- Во избежание возможных недоразумений, сохраняйте в течение срока службы прибора документы, оформленные при его продаже (кассовый и/или товарный чек, счёт, накладная).
- Изготовитель оставляет за собой право по единственно своему усмотрению расширить свои обязательства перед потребителем по сравнению с требованиями закона и настоящими условиями.

Гарантия не распространяется:

- на недостатки, которые вызваны несоблюдением инструкций по эксплуатации, неправильной установкой или подключением (в том числе подключением к электрической сети с несоответствующим напряжением питания), небрежным обращением или плохим уходом,
- на повреждения, обусловленные ржавчиной, коррозией или воздействием воды, в том числе явившиеся следствием установки или использования прибора в непредназначенных для этого местах,

- на приборы, которые подвергались разборке или конструктивным изменениям неуполномоченными лицами, или если удалены, не разборчивы или изменены продуктовый или серийный номера прибора,
- на недостатки приборов, возникшие вследствие эксплуатации с неустранёнными иными недостатками либо возникшие вследствие технического обслуживания или ремонта лицами и организациями, не являющимися авторизованными сервисными центрами,
- на недостатки, которые вызваны не зависящими от изготовителя причинами, такими как несоответствие показателей и характеристик электроэнергии в используемой системе электроснабжения требованиям, установленным в ГОСТ 32144-2013 или иных обязательных стандартах, явления природы и стихийные бедствия, пожар, домашние и дикие животные, в частности насекомые (особенно, муравьи и тараканы), попадание внутрь прибора посторонних предметов (жидкостей), и другими подобными причинами,
- на внешние и внутренние загрязнения, помутнения, изменения цвета, царапины и трещины, вмятины, потёртости, сколы и иные подобные повреждения узлов, компонентов, составных частей, конструктивных элементов, аксессуаров и принадлежностей (в том числе изготовленных из пластмасс, стеклокерамики и стекла), возникшие в процессе эксплуатации (в том числе в результате естественного износа), установки и/или транспортировки прибора.
- на подлежащие периодической замене конструкционные элементы, аксессуары и принадлежности (лампы и другие источники света, элементы питания, фильтры и т.п),
- на работы по установке, регулировке, чистке прибора, замене расходных материалов и прочему подобному уходу за прибором (периодическое обслуживание).

По всем вопросам гарантийного и послегарантийного обслуживания обращайтесь по электронной почте service@vard.ru, по телефону 8-800-700-29-85 (для бесплатных звонков из Российской Федерации) или по телефону 8-820-0071-29-85 (для бесплатных звонков из Республики Беларусь).

При обращении необходимо сообщить тип, модель, артикул и серийный номер вашего прибора. Эти сведения указаны на табличке с техническими данными, размещённой на приборе.

Ремонтная организация, осуществляющая проведение проверки качества товаров, устранение недостатков товаров и техническое обслуживание товаров в Республике Беларусь:

ООО "Е.Кампани", ул. Краснопролетарская 16, стр.2, помещ.1/5, 127473, Москва, Россия.

Чтобы узнать адрес ближайшего авторизованного изготовителем сервисного центра, звоните по указанному выше телефону.

Рекомендуем использовать только оригинальные запасные части и принадлежности.

5. Сведения о приборе

Модель	VMC355HK
Артикул	242202
Тип	IMGCTO
Изготовитель и импортёр (организация, уполномоченная на принятие и удовлетворение требований потребителей в отношении товаров ненадлежащего качества):	ООО "Е.Кампани", ул. Краснопролетарская 16, стр.2, помещ.1/5, 127473, Москва (ранее: Кожевнический проезд 1, 115114, Москва); тел.: 8-800-700-29-85
Изготовлено в Китае	

Дата изготовления прибора указана в его серийном номере, где первая и вторая цифры соответствуют двум последним цифрам года, а третья и четвёртая цифры – порядковому номеру недели. Например, серийный номер 23250123 означает, что изделие изготовлено на двадцать пятой неделе 2023 года.

Срок службы прибора – 10 лет. Срок службы исчисляется со дня продажи (передачи) прибора (или со дня изготовления прибора, когда день продажи (передачи) установить невозможно).

По истечении срока службы прибор следует доставить в место отдельного накопления отходов потребления или в пункт сбора использованной бытовой техники для последующей утилизации. Продолжения использования прибора после истечения срока службы может привести к нежелательным/неблагоприятным последствиям.

По истечении срока службы, а также в случае необходимости утилизации прибора, обусловленной любыми иными причинами, прибор следует доставить в пункт сбора использованной бытовой техники и электроники для последующей утилизации. Это можно сделать самостоятельно либо заказав соответствующую услугу в торговой или специализированной организации (доступно не во всех населённых пунктах). Раздельный сбор отходов потребления способствует их переработке и вторичному использованию, что существенным образом снижает негативное воздействие на окружающую среду. Продолжение использования прибора после истечения срока службы может привести к нежелательным/неблагоприятным последствиям.

Прибор соответствует обязательным требованиям, установленным в применимых технических регламентах. Сведения о документах, удостоверяющих соответствие прибора, доступны в Едином реестре сертификатов соответствия и деклараций о соответствии Росаккредитации.

